

# CONSELI DE CIUTAT

JUNY 2018



FEM POLÍTICA MUNICIPAL? Principis del treball en equip

**PARADIGMA**  
COMBOS  
CONSENTIMENTS

Ciutadania implicada en la solució de les seves necessitats  
Impuls: decidir entre tots plegats, per bé comú  
Despersonalització: som un col·lectiu, treballarem en equip

**PRINCIPIS**

No judici: respecte de la diferència  
Corresponsabilitat: facilitar el procés col·lectiu  
Assertivitat: amb valors, amb existència, amb comprensió

#PracticaCiutat

# ORDRE DEL DIA

- 1 SALUTACIÓ DE L'ALCALDESSA
- 2 TAULA DE PENSIONISTES
- 3 PRESENTACIÓ I APROVACIÓ DELS RESULTATS DE LES VOTACIONS DELS PRESSUPOSTOS PARTICIPATIUS 2018-2019
- 4 TORN OBERT DE PARAULA

**1**

## **SALUTACIÓ DE L'ALCALDESSA**

# 2

## TAULA DE PENSIONISTES

# TAULA DE PENSIONISTES

## Proposta de Creació

### 1. Composició

- Membres de la Plataforma
- Responsable polític
- Responsables tècnics de Ciutadania, Economia, i Participació
- Altres tècnics quan el tema ho requereixi

### 2. Agenda de temes d'àmbit local

- Habitatge
- Sanitat
- Mobilitat
- Serveis socials
- Cultura i educació

# **TAULA DE PENSIONISTES**

## **Proposta de Creació**

### **3. Calendari de sessions**

- Es reunirà de forma ordinària un cop cada trimestre
- Rendirà comptes un cop l'any al Consell de Ciutat

### **4. Constitució setembre 2018**

# 3

## PRESENTACIÓ I APROVACIÓ DELS RESULTATS DE LES VOTACIONS DELS PRESSUPOSTOS PARTICIPATIUS 2018-2019

# PRESSUPOSTOS PARTICIPATIUS 18/19

1. Presentació de resultats
2. Aprovació dels projectes 18/19
3. Informacions del procés de votació, avaluació i seguiment
4. Lliurament de diplomes a les persones autores de les propostes







# ***#PracticoCiutat***

***L'ACTIVITAT QUE***

***BENEFICIA TOTHOM***

## PRESSUPOSTOS PARTICIPATIUS 18/19

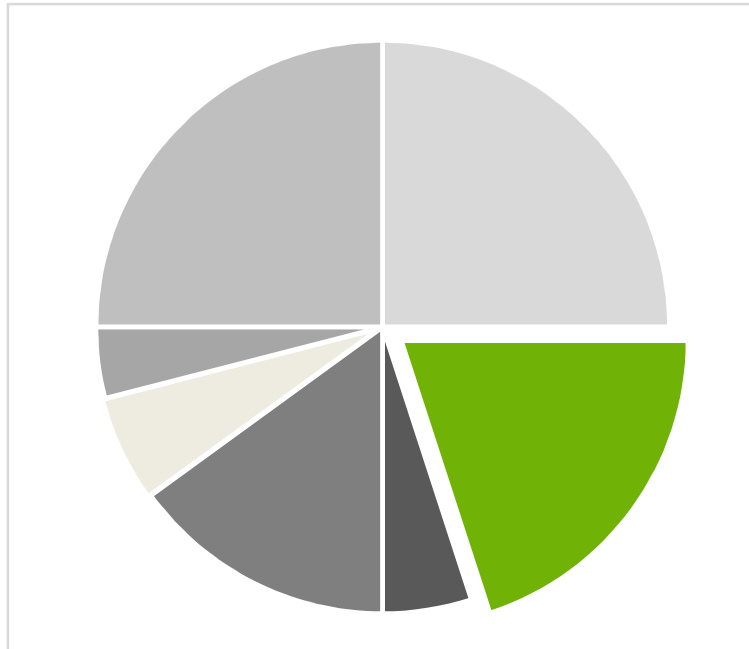

**2.000.000€**

**del pressupost d'inversions**

**cada 2 anys**



**PRESSUPOSTOS  
PARTICIPATIUS  
2018-2019**

Setembre 2017 – Maig 2019

## PRESSUPOSTOS PARTICIPATIUS 18/19

**5 projectes de  
barri**  
de fins a 80.000€

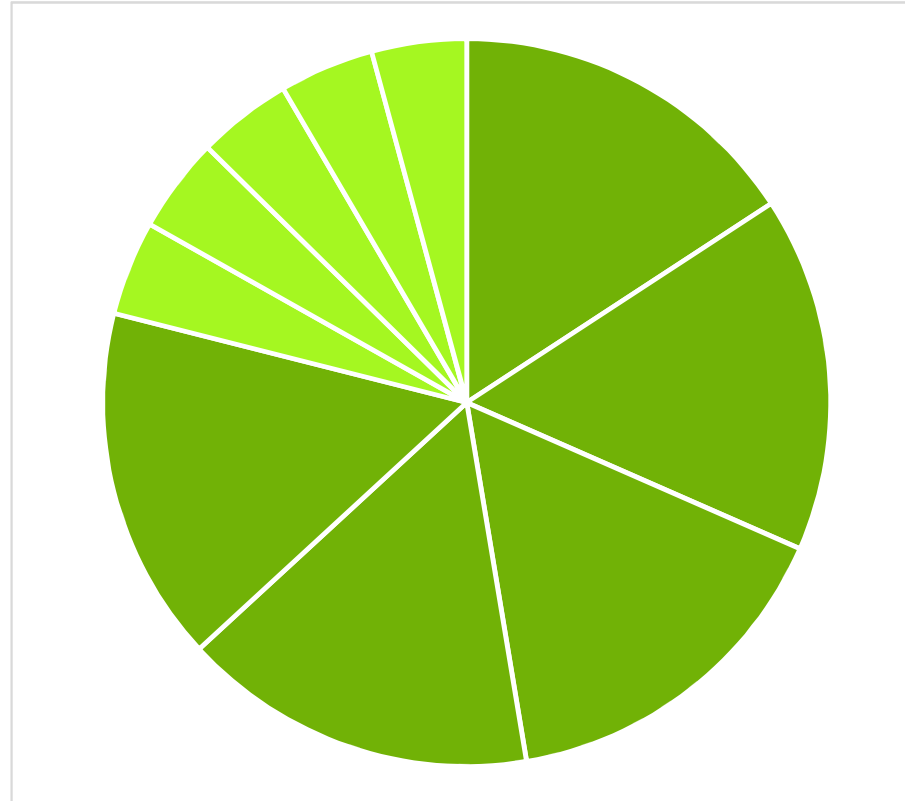

**5 projectes de  
ciutat**  
de fins a 300.000€

**2M€ del pressupost d'inversions**

Del 2018 i 2019

# PRESSUPOSTOS PARTICIPATIUS 18/19

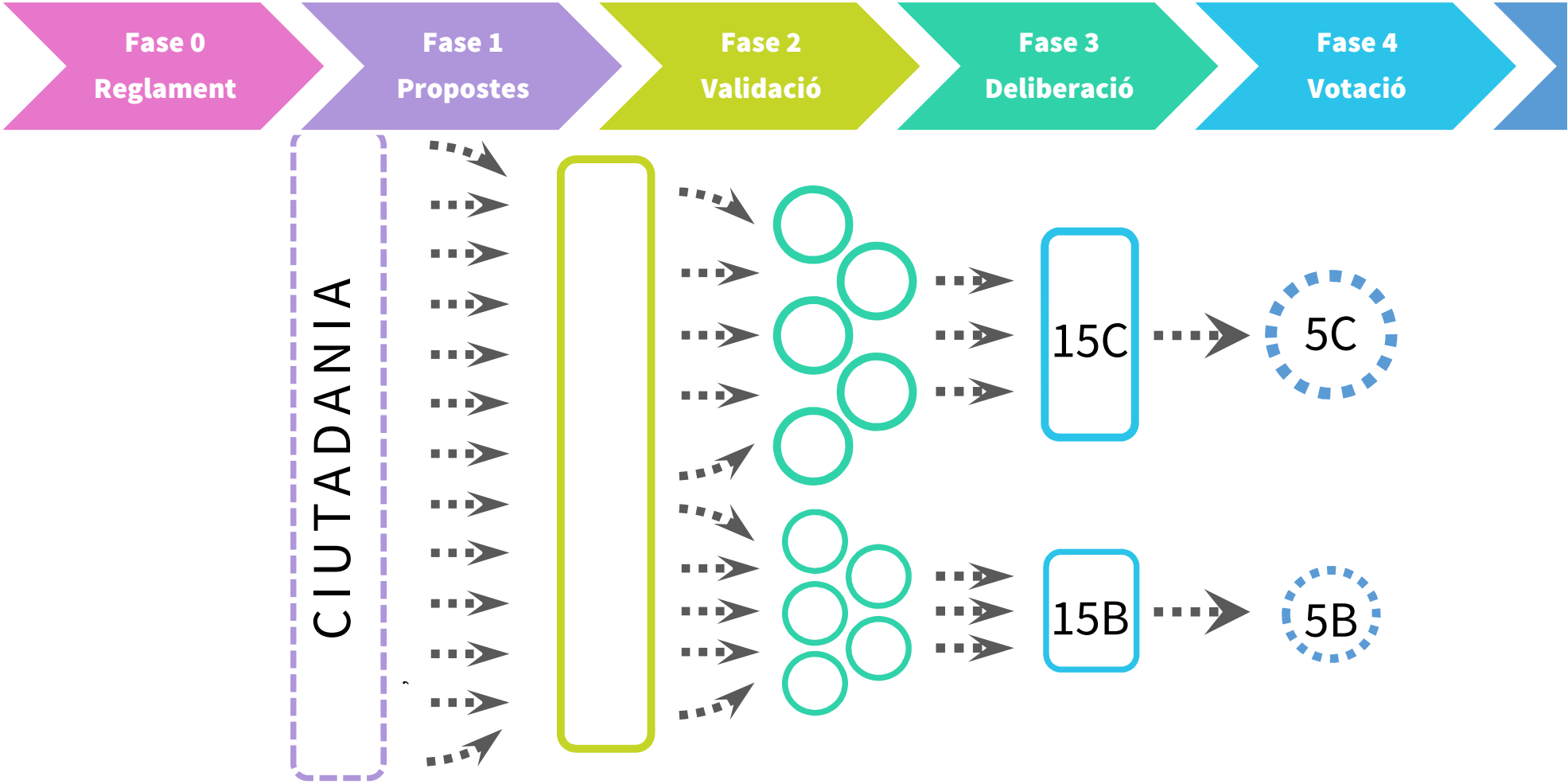

## 30 PROPOSTES FINALISTES

### ● Projectes de ciutat (fins a 300.000 €)

- 1. Millora i senyalització de camins de Collserola
- 2. Carril bici a totes les escoles públiques
- 3. La Cuina Eco de Collserola: espai d'inclusió social
- 4. Pla de pintura mural: obres d'art al carrer
- 5. Nou parc d'skate a Sant Cugat
- 6. Informatitzar les aules de la Casa de Cultura
- 7. Completar el carril bici a l'av. Rius i Taulet
- 8. Comprar vehicles de transport adaptat
- 9. Pista de patinatge
- 10. Il·luminació a la carretera de Rubí
- 11. Local per a entitats de suport a la salut mental
- 12. Energia solar amb finalitats socials
- 13. Banys públics als parcs i als itineraris del bus
- 14. Espai d'esport a l'aire lliure Volpelleres
- 15. Espais d'ombra als parcs

### ● Projectes de barri (fins a 80.000 €)

- 16. Itinerari de bicis i vianants de Can Magí a Coll Favà
- 17. Soterrar el cablejat aeri al carrer Joan XXIII
- 18. Parc de jocs i esport a Volpelleres
- 19. Potenciar la zona esportiva del Parc Central
- 20. Millorar el Parc de Can Picanyol i Can Gatzet
- 21. Aparells de manteniment físic a la plaça Jocs Florals
- 22. Millorar l'accés a peu per l'av. Verge de Montserrat
- 23. Coberta desplegable pel pati del Casino La Floresta
- 24. Anella Verda: xarxa de camins pel bosc de La Floresta
- 25. Parc de tirolines per a infants a Les Planes
- 26. Espai de socialització per a gossos a Les Planes
- 27. Aula Musical a les Planes
- 28. Arranjar la pista de Mas Gener
- 29. Espai esportiu a l'aire lliure al sector Can Rabella
- 30. Espai gastronòmic i cultural al Casal Mira-sol

# RESULTATS DE LES VOTACIONS





## Espais d'ombra als parcs

**Objectiu:** Garantir que als parcs de Sant Cugat hi hagi espais de descans on no hi toqui el sol. Potenciar el gaudi d'aquests parcs i evitar els efectes perjudicials d'una excessiva exposició solar.

**Descripció:** Dotar els parcs públics de la ciutat d'elements que facin ombra com arbres o pèrgoles vegetals. Han de ser elements que generin el mínim impacte paisatgístic i ambiental i que requereixin poc manteniment. S'ubicarien en punts estratègics o als parcs més concorreguts i han d'anar acompanyats de bancs per seure i descansar.

€ Cost aprox:  
300.000 €

📍 Àmbit:  
Espai públic

## Propostes de Ciutat

### Espais d'ombra als parcs

1350 vots

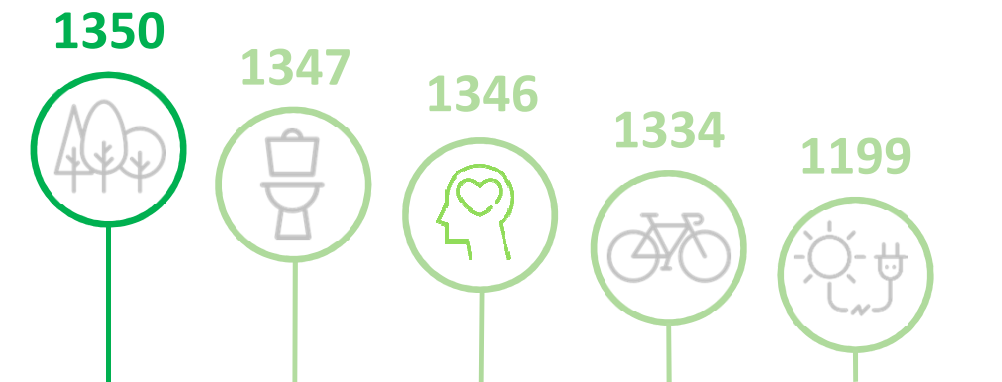



## Banys públics als parcs i als itineraris del bus

**Objectiu:** Facilitar l'accés al lavabo a les persones usuàries dels parcs públics de la ciutat, així com als usuaris, conductors i conductores dels autobusos municipals.

**Descripció:** Dotar de lavabos públics diferents espais de la ciutat perquè puguin donar servei a les persones usuàries dels parcs i dels autobusos. Es proposa buscar ubicacions que donin resposta a les dues necessitats, és a dir, que estiguin a tocar dels parcs i coincideixin també, amb alguna parada de bus urbà.

€ Cost aprox:  
300.000 €

📍 Àmbit:  
Espai públic

## Propostes de Ciutat

### Banys públics als parcs i als itineraris del bus

1347 vots

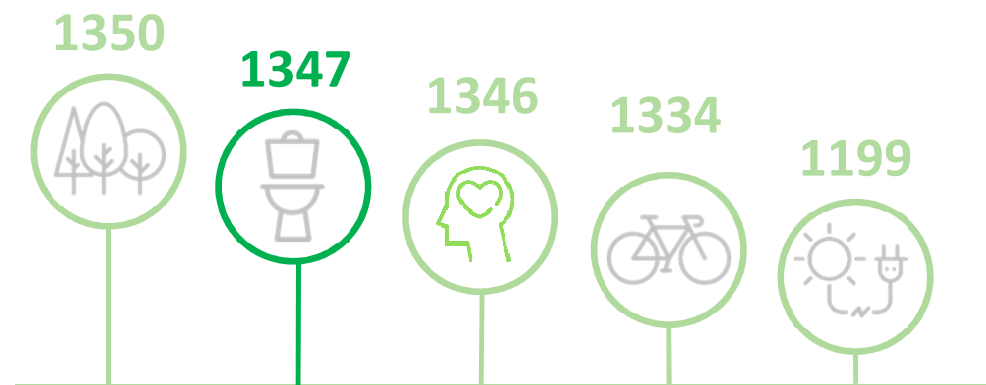





## Propostes de Ciutat

### Local per a entitats de suport a la salut mental

1346 vots

#### Local per a entitats de suport a la salut mental

**Objectiu:** Crear un espai de trobada i per fer activitats per a les entitats de salut mental i els seus usuaris i usuàries. Afavorir que es creïn sinergies entre aquestes entitats.

**Descripció:** Habilitar un local que permeti a les entitats de salut mental fer accions de suport a les persones afectades i a les seves famílies i que serveixi també de punt de trobada. El local haurà de tenir espais adequats als diferents tipus d'activitats i als diferents perfils de persones usuàries: infants, joves o adults.

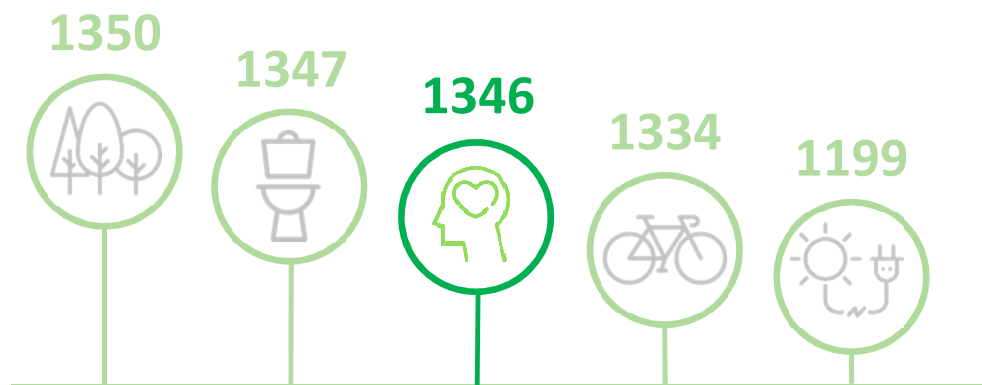

Cost aprox:  
300.000 €



Àmbit:  
Ciutadania



## Carril bici a les escoles públiques

**Objectiu:** Garantir l'accés còmode i segur amb bici als centres educatius que no en tenen i als equipaments públics. Fomentar una mobilitat sostenible i el desplaçament autònom dels infants.

**Descripció:** Adequar itineraris ciclables als centres educatius que encara no en disposen, com les escoles Gerbert d'Orlach, Ciutat d'Alba, La Mirada, Joan Maragall i el futur institut Leonardo da Vinci. En cada cas es prioritzarà l'opció tècnica més segura i agradable per als ciclistes. Alhora, aquests recorreguts també facilitaran la mobilitat en bicicleta dels veïns i veïnes.



Cost aprox:  
300.000 €



Àmbit:  
Mobilitat

## Propostes de Ciutat

### Carril bici a les escoles públiques

1334 vots

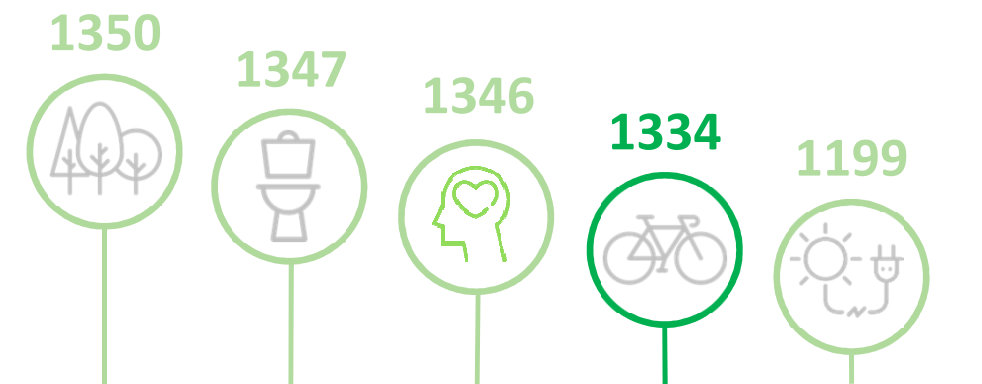



## Energia solar amb finalitats socials

**Objectiu:** Promoure l'ús d'energies renovables en equipaments municipals i aprofitar l'estalvi en energia elèctrica per ajudar a persones en situació de pobresa energètica

**Descripció:** L'objectiu és instal·lar plaques solars a les cobertes d'alguns equipaments municipals per tal que contribueixin a reduir la despesa en energia elèctrica. Es proposa destinar els diners que s'estalviïn en electricitat a ajudar persones en situació de pobresa energètica.

€ Cost aprox:  
300.000 €

🎯 Àmbit:  
Medi ambient

## Propostes de Ciutat

### Energia solar amb finalitats socials

1199 vots

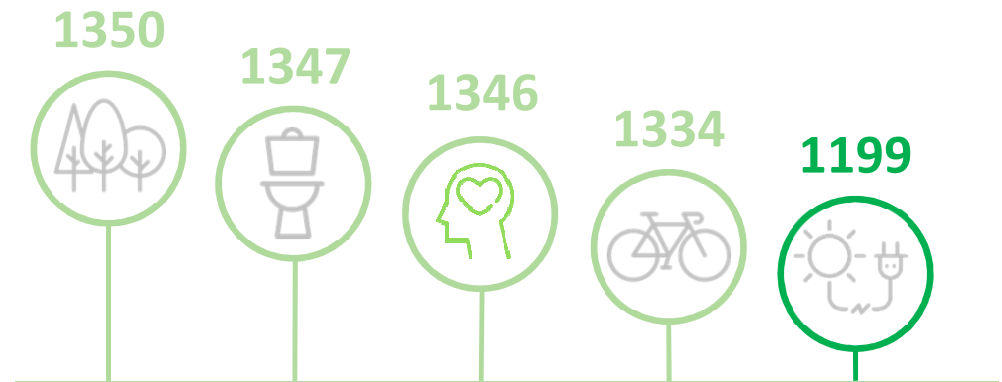

## Resultats: propostes de ciutat

PROJECTE	VOTS
Espais d'ombra als parcs	1350
Banys públics als parcs i als itineraris del bus	1347
Local per a entitats de suport a la salut mental	1346
Carril bici a les escoles públiques	1334
Energia solar amb finalitats socials	1199
Millora i senyalització de camins de Collserola	1033
Il·luminació a la carretera de Rubí	909
Comprar vehicles de transport adaptat	849
La cuina eco de Collserola: espai d'inclusió social	822
Completar el carril bici a l'Av. Rius i Taulet	818
Espai d'esport a l'aire lliure a Volpelleres	817
Pla de pintura mural: obres d'art al carrer	550
Informatitzar les aules de la casa de cultura	530
Nou parc d'skate a Sant Cugat	491
Pista de patinatge	480



### Itinerari de bicis i vianants de Can Magí a Coll Favà

**Objectiu:** Facilitar l'accés a peu i en bici a l'estació de Renfe i a l'estació de FGC de Volpelleres. Reduir l'ús del cotxe i afavorir l'autonomia d'infants, joves i persones amb mobilitat reduïda.

**Descripció:** Habilitar un itinerari amb espai per a les bicis i per als vianants que uneixi Can Magí amb l'estació de Renfe de Coll Favà. Es proposa un traçat paral·lel a la Ronda Nord i que compti amb punts de llum per garantir la seguretat.

## Propostes de Barri – Centre Est

### Itinerari per a bicis i vianants de Can Magí a Coll Favà

1430 vots

1430



1235

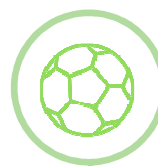

1161



811



616



Cost aprox:  
80.000 €



Ubicació:  
Centre Est



## Propostes de Barri – Centre Oest

### Potenciar la zona esportiva del Parc Central

1235 vots

#### Potenciar la zona esportiva del Parc Central

**Objectiu:** Fomentar la pràctica de l'esport a l'aire lliure, la convivència i uns hàbits de vida saludables, especialment entre les persones joves.

**Descripció:** Renovar la porteria de futbol de la pista esportiva que hi ha a la part baixa del parc, a tocar del carrer Rovellat, i reforçar la il·luminació per poder-la utilitzar als vespres. També es proposa instal·lar taules de ping-pong al costat de les zones infantils i recuperar el circuit esportiu existent al Parc Central.

1430



1235



1161



811



616



€ Cost aprox:  
80.000 €

📍 **Ambit:**  
Centre Oest



## Propostes de Barri – La Floresta

### Anella verda: xarxa de camins pel bosc de La Floresta

1161 vots

#### Anella Verda: xarxa de camins pel bosc de La Floresta

**Objectiu:** Facilitar la descoberta de l'entorn natural on vivim i promoure l'activitat física i la convivència entre els veïns i veïnes de totes les edats.

**Descripció:** Crear i senyalitzar un itinerari circular al voltant del nucli urbà de La Floresta, aprofitant zones verdes i adequant els camins existents sempre que sigui possible. L'Anella Verda disposarà de zones de descans i diversos punts d'interès com fonts, miradors, zones de pícnic, etc. A més, enllaçarà en diversos punts amb la xarxa de camins existents del Parc de Collserola.

€ Cost aprox:  
80.000 €

Ubicació:  
La Floresta

1430



1235

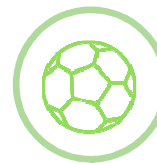

1161



811



616

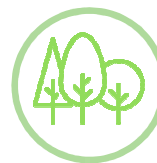



## Espai gastronòmic i cultural al Casal Mira-sol

**Objectiu:** Generar un lloc de trobada al Casal, obert a tots els col·lectius i que promogui noves activitats culturals que complementin les que ja s'hi fan.

**Descripció:** Crear un nou espai social, gastronòmic i cultural on poder fer tallers, xerrades, teatre, concerts i dansa. Serà una nova porta d'accés al Casal, oberta al parc, la zona esportiva i l'escola, i ha d'ajudar a crear noves sinèrgies amb espais del mateix Casal com el pati. La gestió s'adjudicarà per concurs públic a una entitat o particular abans d'executar el projecte.

€ Cost aprox:  
80.000 €

Ubicació:  
Mira-sol

## Propostes de Barri – Mira-sol

### Espai gastronòmic i cultural al Casal Mira-sol

811 vots

1430



1235

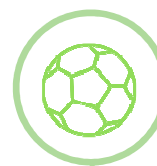

1161



811

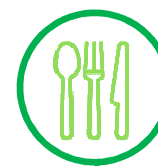

616







### Parc de tirolines per a infants a Les Planes

**Objectiu:** Crear un nou espai d'oci infantil a la natura que ajudi a conscienciar la població de la importància de tenir cura del bosc i mantenir-lo net.

**Descripció:** Es proposa fer un parc amb un petit rocòdrom i tirolines com les que hi ha a d'altres parcs de Sant Cugat, aprofitant l'entorn boscos de Les Planes. Ha d'ajudar a promoure la relació entre naturalesa i oci i una major sensibilitat ambiental. Una ubicació pot ser l'entorn de la plaça Colom, però no se'n descarten altres.

€ Cost aprox:  
80.000 €

Ubicació:  
Les Planes

## Propostes de Barri – Les Planes

### Parc de tirolines per a infants a Les Planes

616 vots

1430



1235



1161



811



616



## Resultats: propostes de barri

<b>CENTRE EST</b>	<b>VOTS</b>
Itinerari de bicis i vianants de Can Magí a Coll Favà	1430
Soterrar el cablejat aèri al carrer Joan XXIII	1291
Espai de joc i esport a Volpelleres	1127

<b>CENTRE OEST</b>	<b>VOTS</b>
Potenciar la zona esportiva del Parc Central	1235
Millorar el Parc de Can Picanyol i Can Gantxet	767
Aparells de manteniment físic a la Plaça dels Jocs Florals	426

## Resultats: propostes de barri

LA FLORESTA	VOTS
Anella verda: xarxa de camins pel bosc de La Floresta	1161
Millorar l'accés a peu per l'Av. Verge de Montserrat	706
Coberta desplegable pel pati del Casino de la Floresta	508

MIRA-SOL	VOTS
Espai gastronòmic i cultural al Casal Mira-sol	811
Arranjar la pista de Mas Gener	496
Espai esportiu a l'aire lliure al sector Can Rabella	448

LES PLANES	VOTS
Parc de tirolines per a infants a Les Planes	616
Aula musical a Les Planes	587
Espai de socialització per a gossos a Les Planes	284

# Àmbits de les propostes

**Ciutadania**



**Medi Ambient**



**Mobilitat**



**Espai públic**



**Cultura**

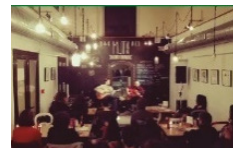

**Esports**



## APROVACIÓ DELS PROJECTES 18/19



# PROJECTES DE CIUTAT

1350

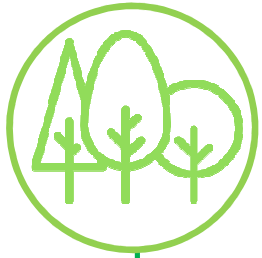

Espais d'ombra  
als parcs

1347

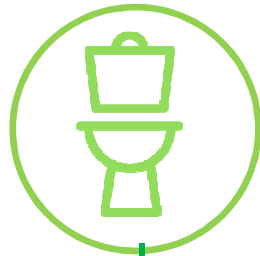

Banys públics als  
parcs i als itineraris  
del bus

1346



Local per a entitats  
de suport a la salut  
mental

1334



Carrils bici a les  
escoles públiques

1199

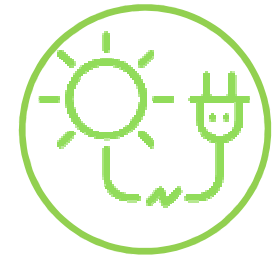

Energia solar amb  
finalitats socials

# PROJECTES DE BARRI

1430



Itinerari per a bicis i vianants de Can Magí a Coll Favà

1235



Potenciar la zona esportiva del Parc Central

1161

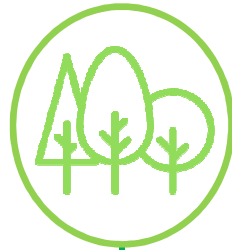

Anella verda: xarxa de camins pel bosc de La Floresta

811

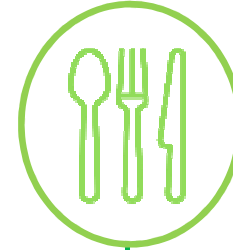

Espai gastronòmic i cultural al Casal Mira-sol

616

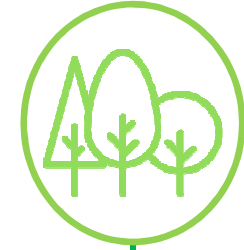

Parc de tirolines per a infants a Les Planes

# INFORMACIONS DEL PROCÉS DE VOTACIÓ, AVALUACIÓ I SEGUIMENT

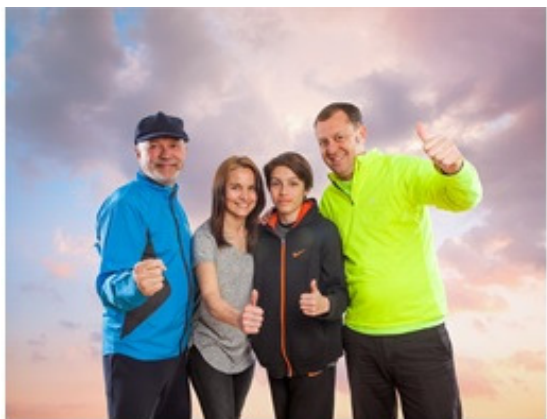



## PARTICIPACIÓ A LES VOTACIONS

**76.187**

persones majors  
de 14 anys

**4.460**

total votants



# PARTICIPACIÓ PER BARRIS

6,21%  
de participació

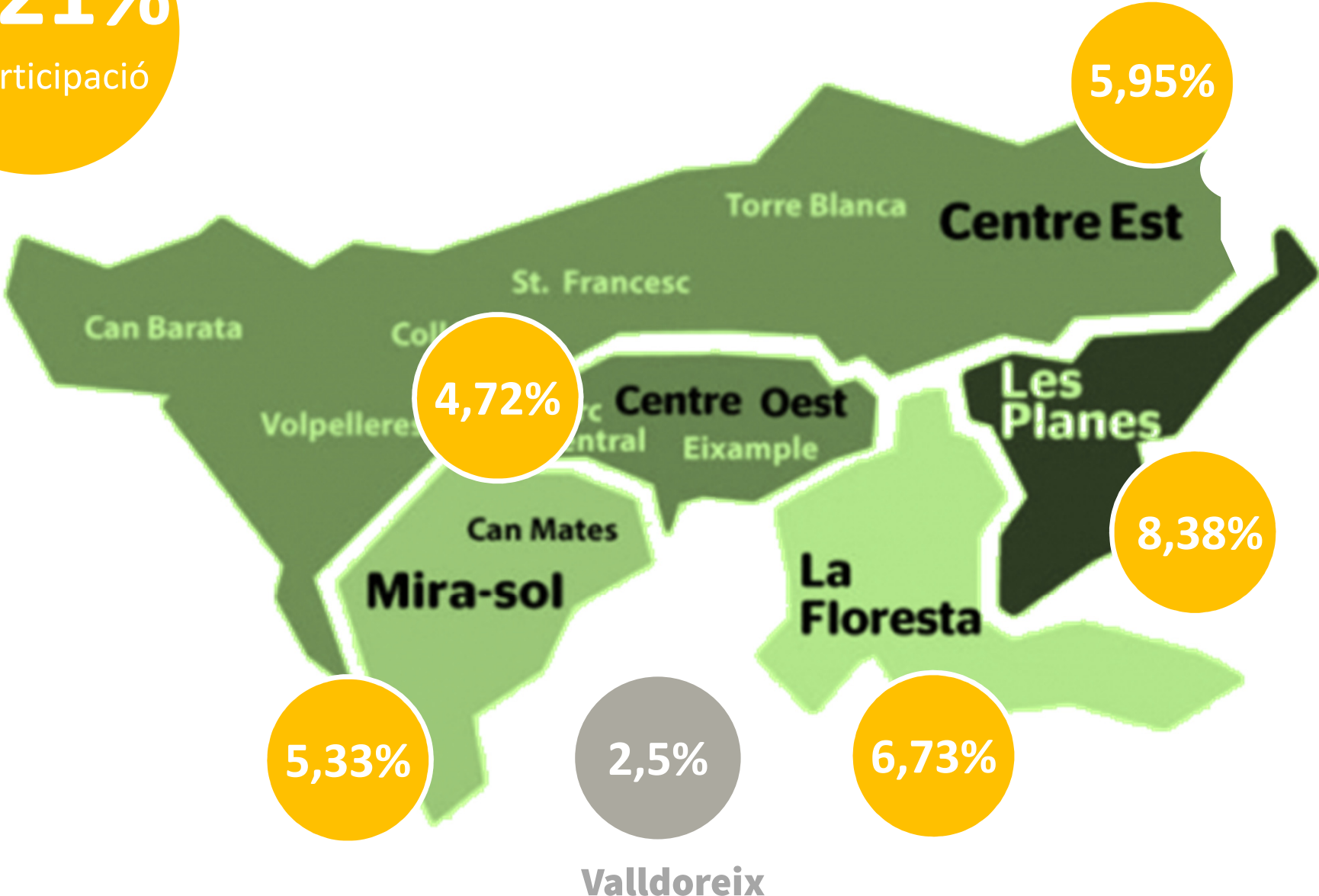

# PARTICIPACIÓ A LES VOTACIONS

## Canals votació

**2.250**

Vots web

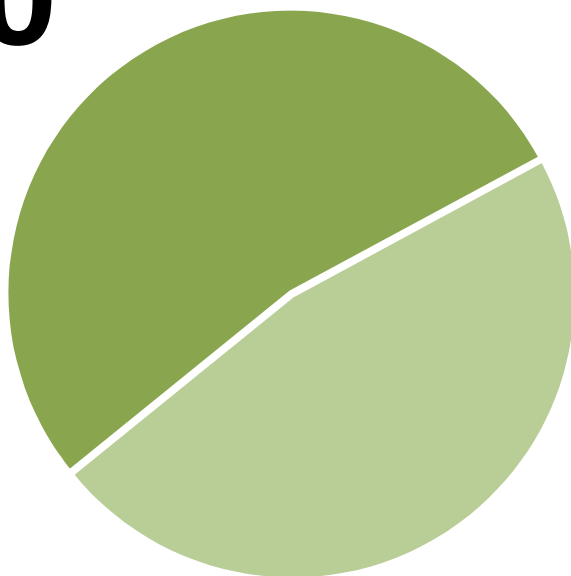

**1.999**

Vots urnes



# PARTICIPACIÓ A LES VOTACIONS

Vots

**4.249**

Vots vàlids

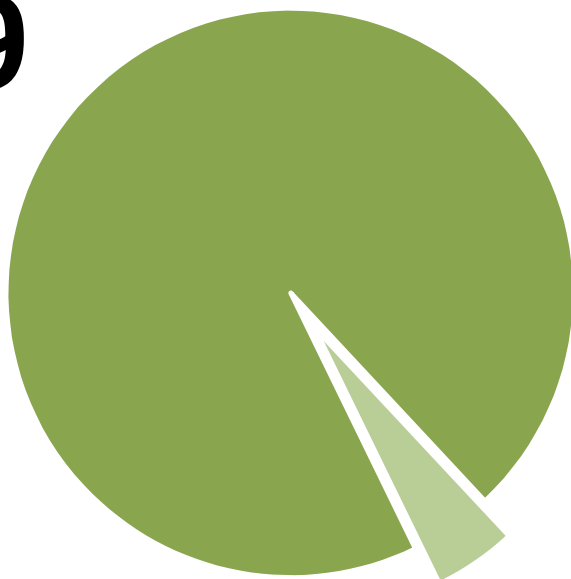

**211**

Vots nuls



# PROCÉS DE TREBALL

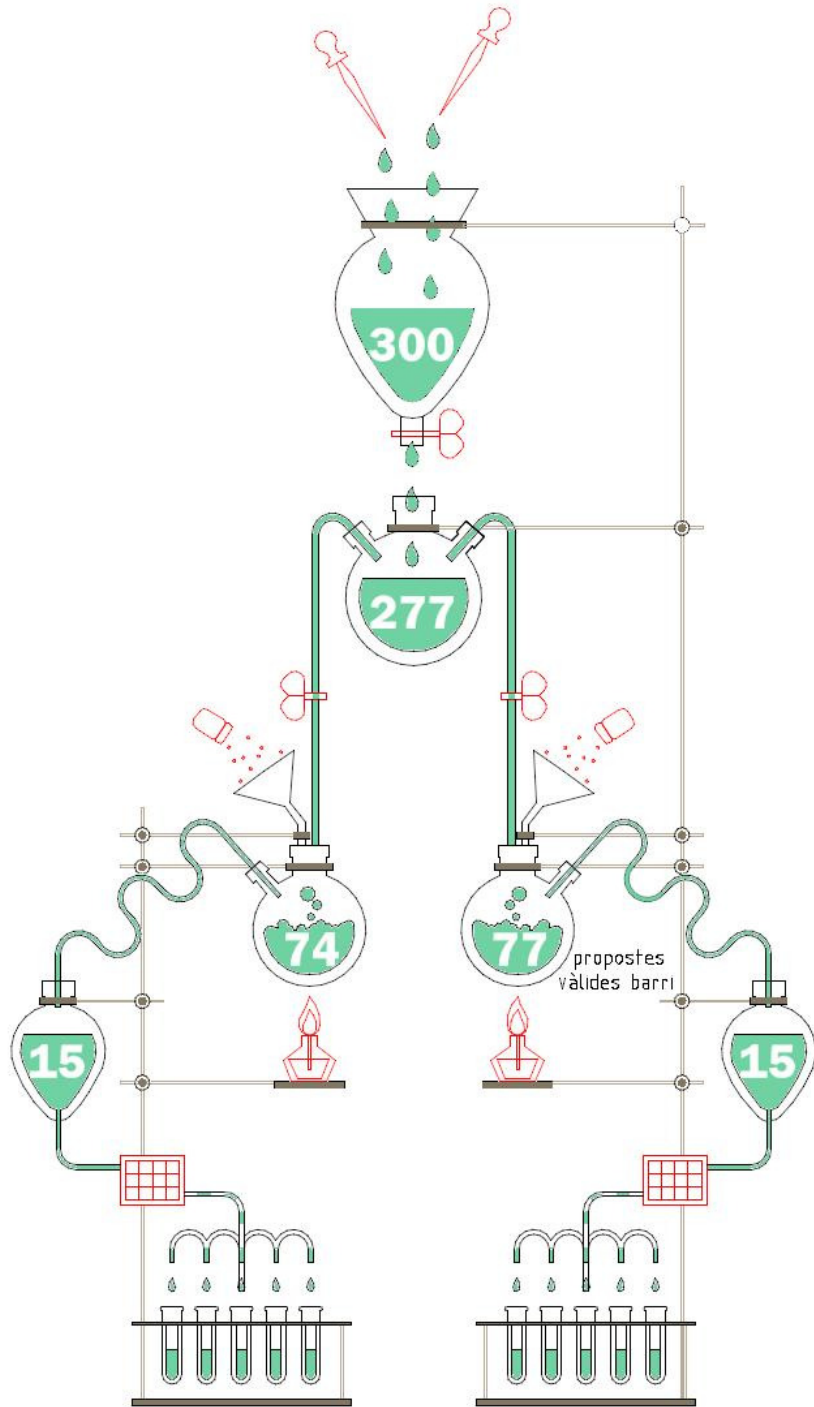

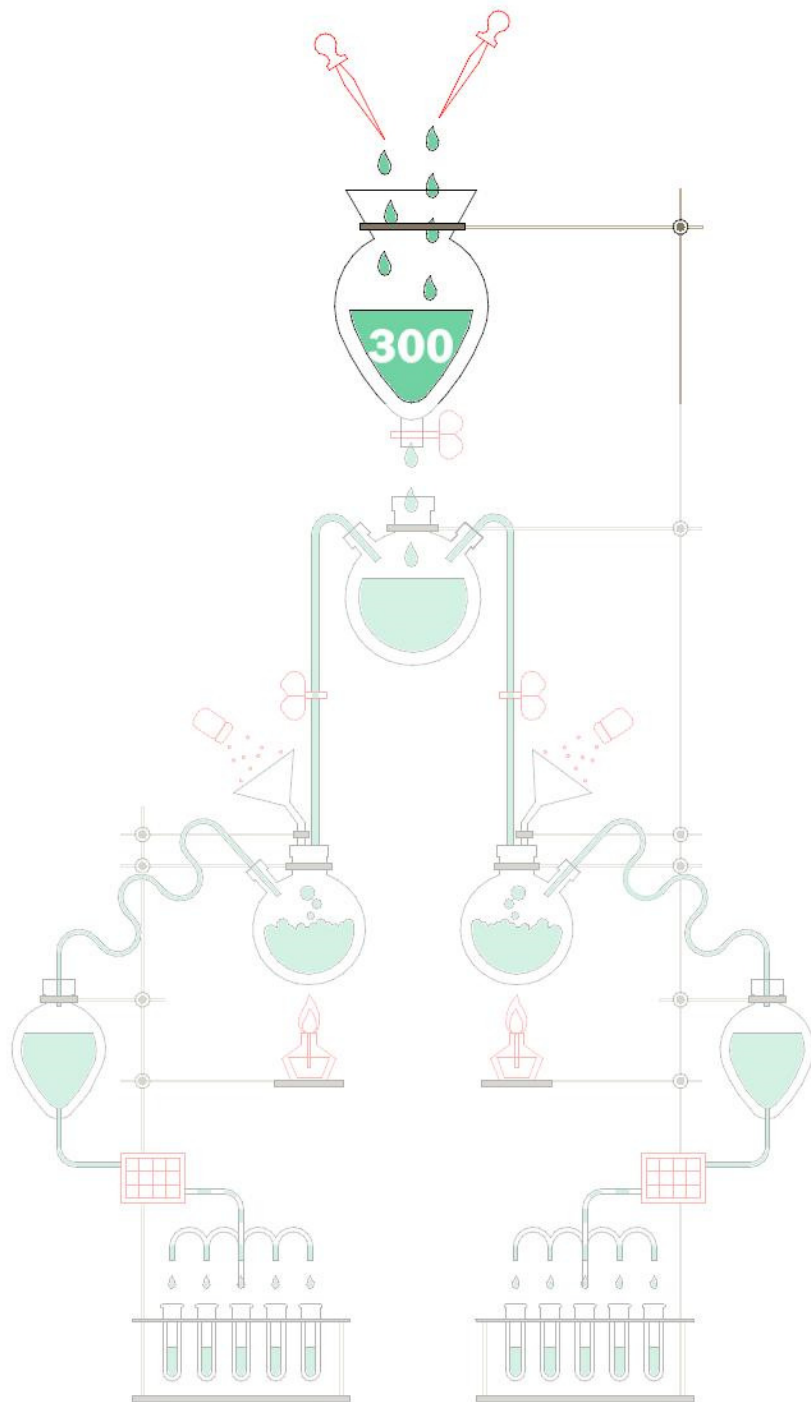

**Fase 1**

**Presentació de les propostes**

**300 propostes**

Participants:  
300 ciutadans o entitats

**Fase 2**

**Suport a les propostes**

**277 propostes**

Participants:  
1385 ciutadans

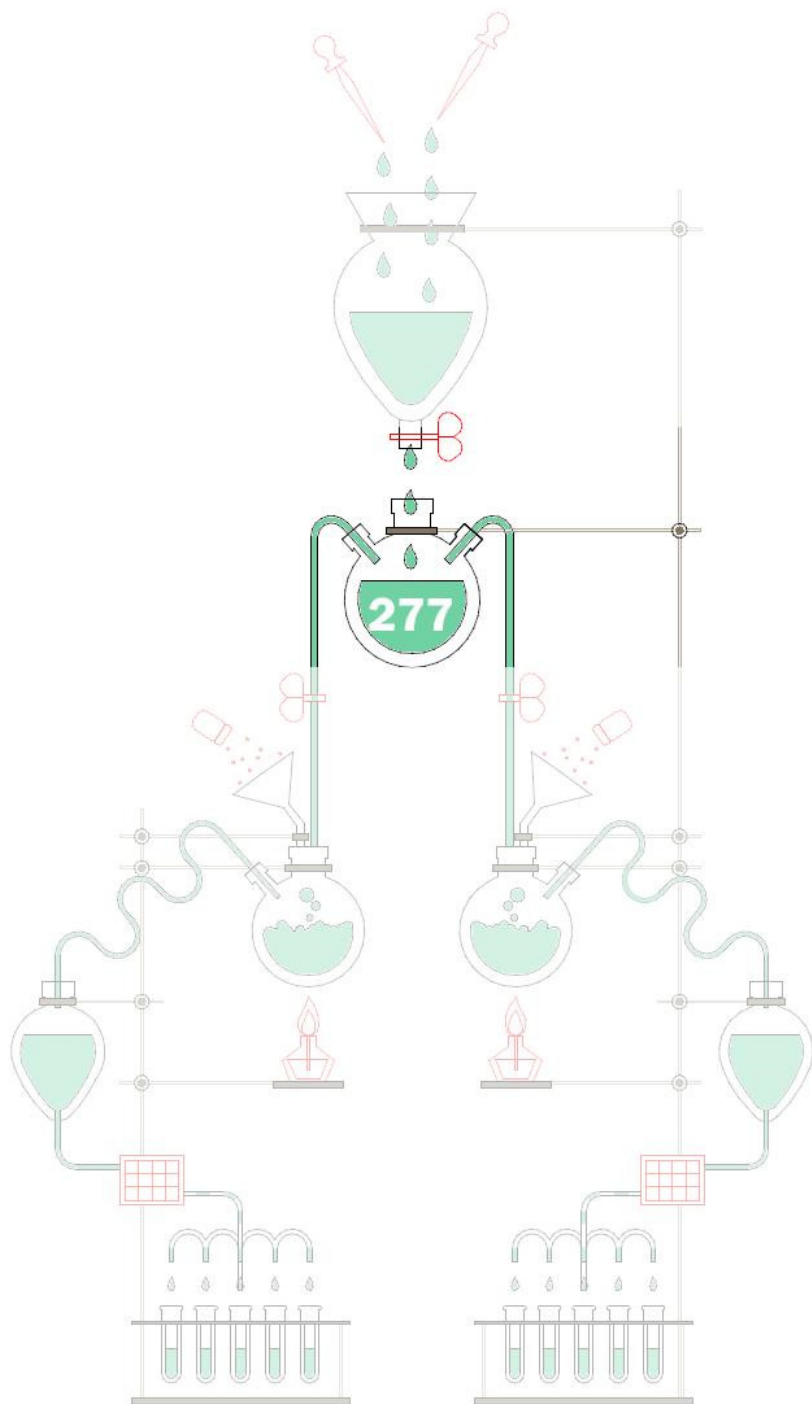

## Fase 3

### Validació tècnica

74 propostes ciutat  
77 propostes barri

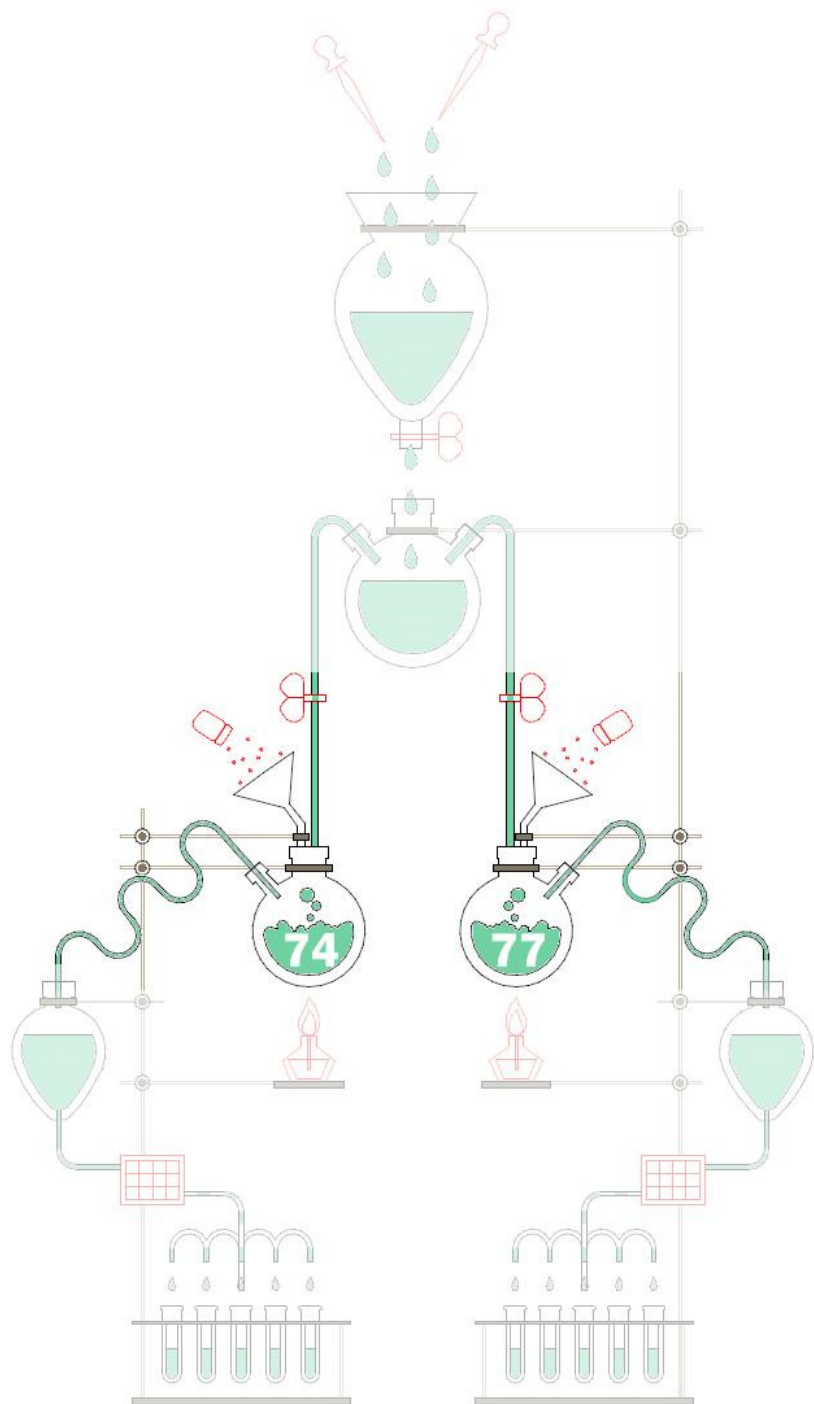



**Fase 4**

**10 Tallers**

Finalistes

**15 propostes ciutat**

**15 propostes barri**

Participants:

68 ciutadans taller de ciutat

54 ciutadans tallers de barri

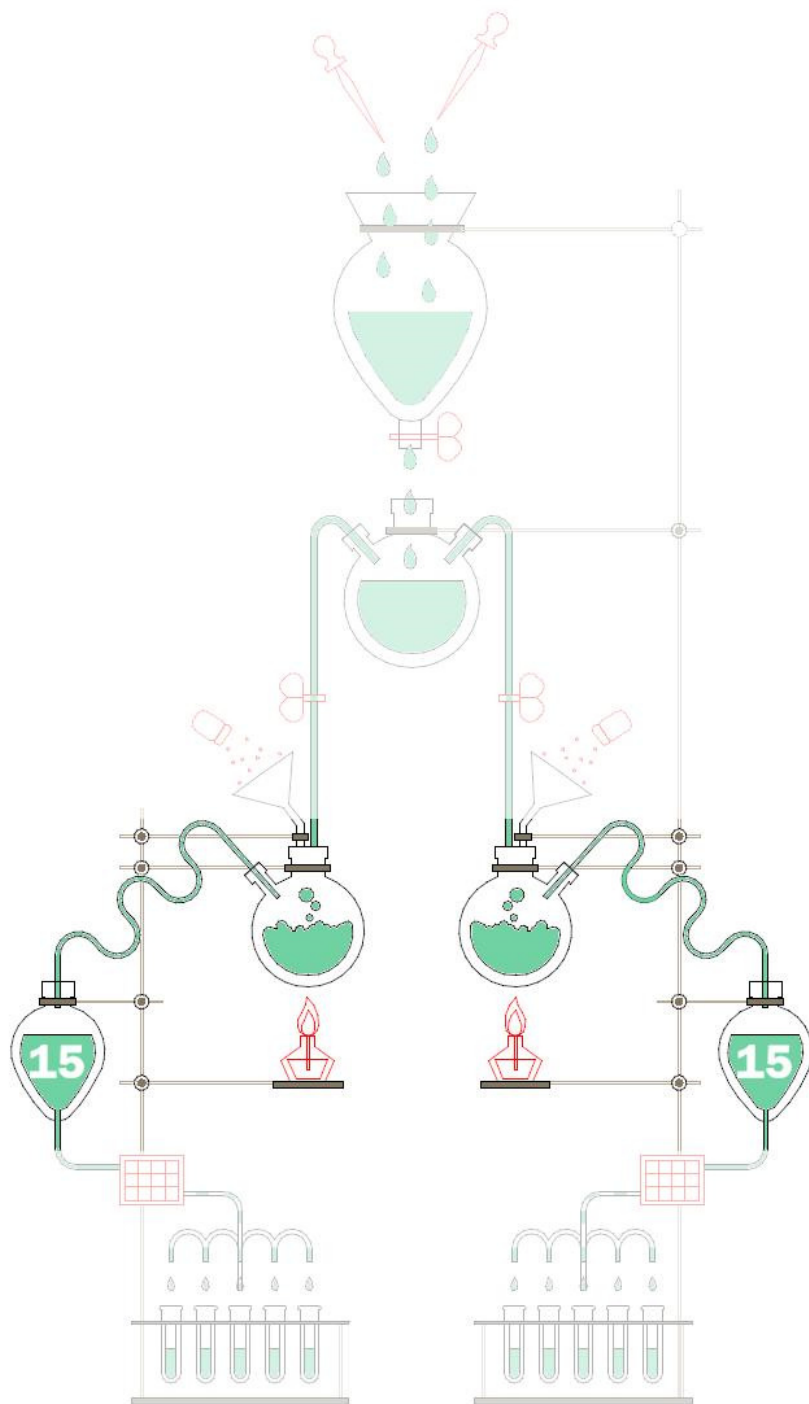

## Fase 5

### Votació ciutadana

Escollits

**5 projectes ciutat**

**5 projectes barri**

Participants:

4351 propostes de ciutat

4221 propostes de barri

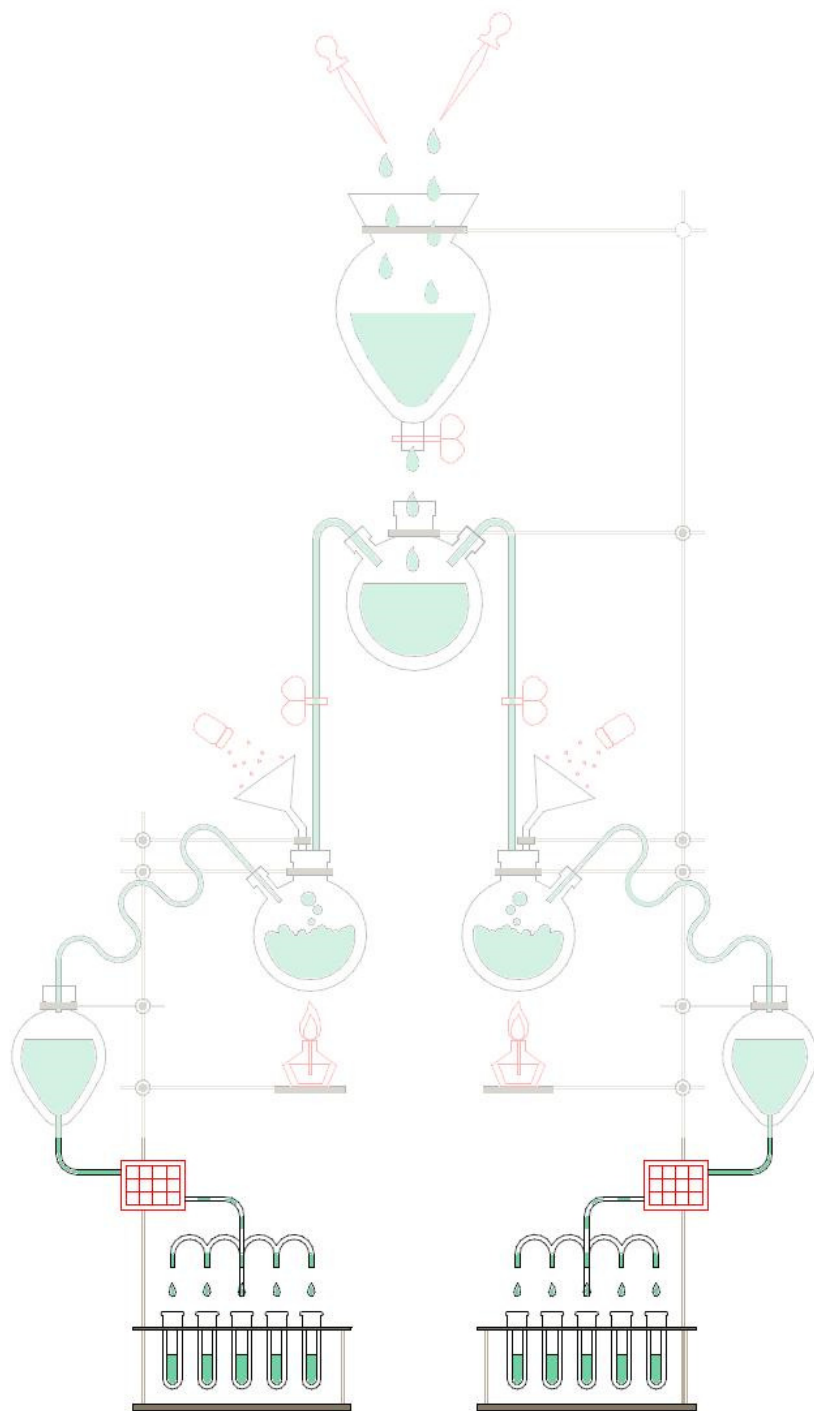

# AVALUACIÓ PRESSUPOSTOS PARTICIPATIUS 18/19

**Avaluació en el Consell de Ciutat**

**Enquesta electrònica d'avaluació**

Fins el 8 de juliol disponible a la web

**[www.decidim.santcugat.cat](http://www.decidim.santcugat.cat)**

**Més informació a** [www.decidim.santcugat.cat](http://www.decidim.santcugat.cat)



# EXECUCIÓ DELS PROJECTES

## Grups de seguiment per projecte

- Persones proposants dels projectes
- Persones integrants del Consell de Ciutat
- Persones integrants dels Consells de barri
- Associacions de veïns, Veïnat i entitats relacionades amb el projecte
- Personal tècnic de participació i personal tècnic de les àrees de l'Ajuntament relacionades amb les temàtiques de les propostes

Són els encarregats de planificar i fer el seguiment de l'execució dels projectes d'execució de les propostes escollides.

Per incorporar-se, **[participació@santcugat.cat](mailto:participació@santcugat.cat)**

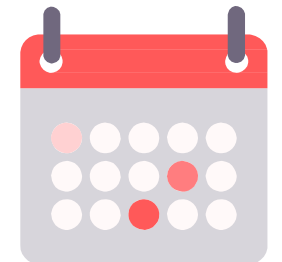
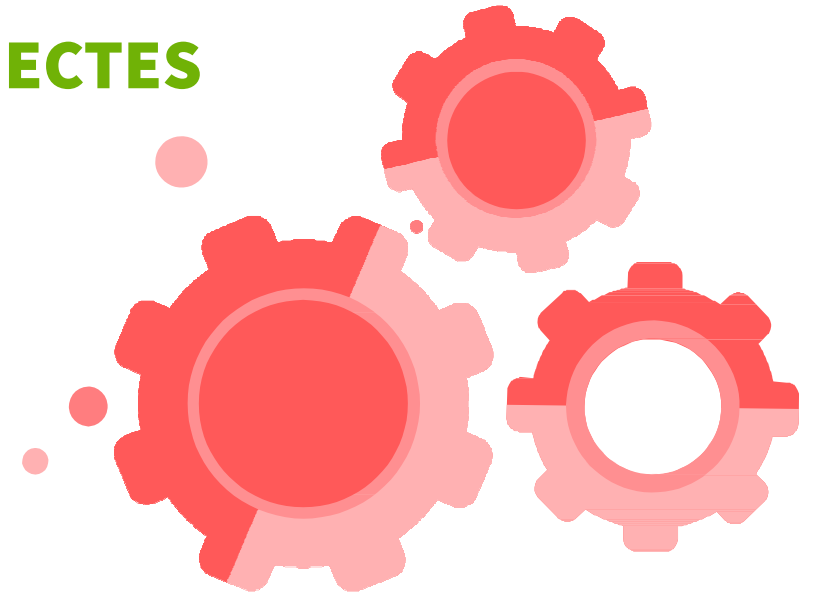



**#PracticoCiutat**

**L'ACTIVITAT QUE**

**BENEFICIA TOTHOM**

**MOLTES  
GRÀCIES!**

**4**

**TORN OBERT**